

ISTRUZIONI PER L'USO

Maxi Sky 440



Politica di progettazione e copyright

® e ™ sono marchi di proprietà del gruppo di società Arjo.

© Arjo 2022.

La politica dell'azienda è volta al miglioramento costante, per tale ragione questa si riserva il diritto di modificare i prodotti senza preavviso. È vietato riprodurre integralmente o parzialmente il contenuto della presente pubblicazione senza espresso consenso di Arjo.

Informazioni generali	5
Premessa	5
Manutenzione e assistenza	5
Informazioni sul produttore	5
Definizioni usate in questo manuale	6
Uso previsto	6
Durata operativa	6
Identificazione del prodotto	6
Contenuto della confezione	6
Come usare questo manuale	6
Simboli usati	7
Istruzioni di sicurezza	8
Istruzioni generali	8
Appendice per sistemi a binario diversi da KWIKtrak™	8
Carico di Lavoro Sicuro (SWL)	8
Importanti istruzioni di sicurezza	9
Prevenzione da shock elettrici	9
Prevenzione di incendi ed esplosioni	9
Misure di sicurezza per l'uomo e per l'ambiente	10
Misure di sicurezza per la batteria e il caricabatterie	10
Etichette di avvertenza	10
Considerazioni sull'ambiente di assistenza domiciliare	10
Descrizione del prodotto	11
Sollewapazienti portatile e stazione di ricarica <i>Maxi Sky 440</i>	11
Pulsantiera di controllo	12
Caricabatterie	12
Spie	12
Accessori	13
Corsetti	14
Corsetti compatibili	14
Come usare Maxi Sky 440	15
Uso dei corsetti	15
Prima di avvicinarsi al paziente	15
Posizionamento del paziente	15
Metodi di attacco	15
Trasferimento del paziente	16
Arresto di emergenza	17
Discesa di emergenza	17
Freno di emergenza	18
Informazioni sulla batteria	19
Ricarica delle batterie	19
Assistenza e manutenzione	20
Programma di manutenzione preventiva	20
Controlli di competenza dell'utente	20
Controlli di competenza di un tecnico del servizio assistenza autorizzato	21
Elenco verifiche giornaliere	22
Pulizia	22
Superfici di <i>Maxi Sky 440</i> da pulire con attenzione	22
Controllo della cinghia	23
Movimentazione e conservazione	23
Sostituzione batteria	23
Verifica dell'alimentazione del caricabatterie	23

Indice

Controllo e Manutenzione corsetti	24
Controllo annuale	24
Requisiti di manutenzione	24
Risoluzione dei problemi	25
Etichette sul sollevapazienti	26
Specifiche tecniche	27
Dimensioni di ingombro del sollevapazienti	28
Compatibilità elettromagnetica	29
Conformità agli standard elettromagnetici	29
Emissioni elettromagnetiche	29
Immunità elettromagnetica.....	30

Grazie per aver acquistato il sollevapazienti portatile *Maxi Sky*[®] 440 di Arjo.

Maxi Sky 440 fa parte di una gamma di prodotti di alta qualità appositamente progettati per l'assistenza domiciliare, le case di cura e altre strutture di assistenza sanitaria.

Arjo è al servizio dei propri clienti offrendo sia prodotti della migliore qualità sia l'addestramento del personale per un ottimale utilizzo dei prodotti acquistati.

Non esitate a contattarci per qualsiasi domanda sul funzionamento e sulla manutenzione del prodotto Arjo.

Premessa

Si prega di leggere questo manuale completamente. Le informazioni ivi contenute sono di fondamentale importanza per il corretto utilizzo e la manutenzione di *Maxi Sky 440*, per favorirne la protezione e garantire che risponda alle aspettative.

Sollevare e trasferire una persona comporta sempre un rischio potenziale. Alcune delle informazioni contenute nel presente manuale sono importanti per la sicurezza degli operatori e devono essere quindi lette e comprese per prevenire lesioni.

In caso di incidente grave in relazione al presente dispositivo medico a danno dell'utilizzatore o del paziente, questi devono segnalare la circostanza al produttore o al distributore del dispositivo medico. All'interno dell'Unione europea, l'utilizzatore deve segnalare l'incidente grave anche all'autorità competente dello Stato membro in cui opera.

AVVERTENZA: Arjo consiglia vivamente di utilizzare solo componenti originali progettati da Arjo su prodotti e altri dispositivi forniti da Arjo. L'uso di componenti non idonei può provocare lesioni.

AVVERTENZA: eventuali modifiche non autorizzate su qualunque prodotto Arjo possono comprometterne la sicurezza. Arjo non potrà essere ritenuta responsabile di eventuali incidenti o prestazioni inadeguate dovuti a modifiche non autorizzate dei propri prodotti.

La conformità agli standard è stata verificata da:



Manutenzione e assistenza

Maxi Sky 440 deve essere sottoposto a manutenzione ordinaria da parte del personale qualificato di Arjo. Ciò garantisce la sicurezza e la funzionalità del prodotto. Consultare la sezione "Assistenza e manutenzione".

Contattare il rappresentante Arjo locale per ulteriori informazioni, se si desidera segnalare un evento inatteso o si ha necessità di assistenza nella predisposizione, utilizzo o manutenzione di *Maxi Sky 440*. Il rappresentante può proporre programmi di assistenza e supporto per massimizzare la sicurezza, l'affidabilità e il valore del prodotto nel tempo.

Per i ricambi, contattare il rappresentante locale.

Ulteriori copie di questo manuale possono essere acquistate presso il rappresentante Arjo locale. Per ordinare, indicare il codice presente nelle *Istruzioni per l'uso* (vedere *frontespizio*) e il codice prodotto.

Informazioni sul produttore

Questo prodotto è stato fabbricato da:

ArjoHuntleigh S.p.A.
Hans Michelsensgatan 10
211 20 Malmö,
SVEZIA

☎: +46 (0) 10-335 45 00

☎: +46 (0) 413-138 76

🌐: www.arjo.com

Informazioni generali

Definizioni usate in questo manuale

AVVERTENZA:

Significato: la mancata osservanza di queste istruzioni può causare infortuni all'utilizzatore e a terzi.

ATTENZIONE:

Significato: l'inosservanza di queste istruzioni può causare danni al prodotto.

NOTA:

Significato: si tratta di informazioni importanti sull'utilizzo corretto dell'apparecchiatura.

Uso previsto

Maxi Sky 440 è progettato per aiutare il personale di assistenza in ospedali, case di cura, strutture di assistenza a lungo termine, assistenza domiciliare e pazienti dalla mobilità ridotta per i seguenti motivi:

- 1) Trasferimento da/a una posizione adiacente, quale sedia, sedia a rotelle, letto, vasca da bagno, WC, pavimento o barella.
- 2) Supporto nella riabilitazione del paziente.
- 3) Assistenza al paziente in compiti quali la cura dell'igiene personale e il posizionamento a letto.

Il trasferimento dei pazienti è un'operazione da eseguire sotto l'attento controllo di assistenti opportunamente qualificati, seguendo le istruzioni contenute in questo manuale. Il prodotto deve essere utilizzato esclusivamente per gli scopi sopra indicati. Deve essere installato da personale autorizzato Arjo, in conformità alle normative locali.

Durata operativa

Il prodotto è stato progettato e testato per una durata operativa di sette (7) anni o 10.000 trasferimenti, a seconda di quale dei due casi si verifica prima, a condizione che venga effettuata la manutenzione preventiva specificata nella sezione "Cura e manutenzione".

L'equivalenza tra il numero di trasferimenti/numero di anni è indicata chiaramente nella tabella nella Fig. 1.

Trasferimenti al giorno	anni (10.000 trasferimenti)
4	7
6	4,5
8	3,5

Fig. 1

AVVERTENZA: il produttore non può garantire la completa sicurezza del sollevapazienti portatile o di un accessorio in caso di superamento della durata di vita utile prevista. L'usura può causare la rottura di componenti e comportare la caduta del paziente.

L'indicatore luminoso rosso sul sollevapazienti portatile lampeggerà quando viene raggiunta la metà e la fine del periodo di durata operativa.

Invecchiamento del sollevapazienti, frequenza d'uso (trasferimenti al giorno), peso dei pazienti e frequenza delle manutenzioni sono elementi che influiscono sulla durata di *Maxi Sky 440*.

Si definisce trasferimento lo spostamento di un paziente da un punto a un altro. Un ciclo di trasferimento include un sollevamento e una discesa.

L'aspettativa della durata operativa per i corsetti e agganci in tessuto è di circa 2 anni dalla data di acquisto. L'aspettativa di durata si applica solo se i corsetti e gli agganci vengono puliti, seguono il programma di manutenzione e vengono ispezionati conformemente a quanto scritto nel "Programma di manutenzione preventiva".

La durata prevista per altri prodotti usurabili, come per esempio batterie, fusibili, spie, corsetti, cinghie e corde, dipende dalla cura e dall'uso del prodotto in questione. La manutenzione delle parti usurabili deve essere eseguita conformemente a quanto specificato nelle *Istruzioni per l'uso* e nel "Programma di manutenzione preventiva".

Identificazione del prodotto

Il numero identificativo dell'unità (specifiche, modello, numero di serie) appare su una targhetta argentata attaccata sotto l'involucro (vedere la Fig. 17 a pagina 26).

Contenuto della confezione

Dopo aver ricevuto il dispositivo, verificare l'elenco di ciò che è contenuto nell'imballaggio per accertarsi che sia tutto presente. Ispezionarlo per verificare eventuali danni dovuti alla spedizione. In tal caso, contattare il proprio rappresentante Arjo locale.







Come usare questo manuale



AVVERTENZA: non tentare di utilizzare questo sollevapazienti se non sono state comprese interamente le informazioni contenute nel presente manuale. L'uso improprio di questa unità può portare alla caduta del paziente e a lesioni.

Conservare il manuale assieme al sollevapazienti e consultarlo quando necessario.

Informazioni generali

Simboli usati

Simboli generali	Significato dei simboli
	Indica la data di produzione e l'indirizzo del produttore.
	Marcatura CE attestante la conformità alla legislazione armonizzata della Comunità europea.
	Indica l'approvazione da parte della Canadian Standards Association.
REF	È accompagnato dal numero catalogo del produttore.
SN	È accompagnato dal numero di serie del produttore.
	Questo simbolo fa riferimento alle <i>Istruzioni per l'uso</i> .
	Direttiva RAEE (rifiuti di apparecchiature elettriche ed elettroniche) – non smaltire questo prodotto come rifiuto domestico o commerciale generico.
	Indica il rischio di restare impigliati.
SWL	Rappresenta il carico massimo che il sollevapazienti può sostenere per un funzionamento in sicurezza.
IP_{N₁N₂}	Indica la classe di protezione dell'involucro. N ₁ : ingresso di particelle, N ₂ : ingresso di acqua.
	Corrente continua.

Simboli generali	Significato dei simboli
	Corrente alternata.
	Indica la parte applicata di tipo BF.
MD	Indica che il prodotto è un dispositivo medico in base al regolamento dell'UE sui dispositivi medici 2017/745.
UDI	Identificativo univoco del dispositivo

Simboli relativi al carica-batterie	Identificativo univoco del dispositivo
	Indica un'attrezzatura di classe II: termine che si riferisce ad apparecchiature elettriche la cui protezione contro shock elettrici non fa affidamento solo all'isolamento di base.

Istruzioni di sicurezza

In caso di dubbi o se si notano dei cambiamenti nelle prestazioni del sollevapazienti, contattare il proprio rappresentante Arjo locale.

Istruzioni generali

ATTENZIONE: *Maxi Sky 440* è destinato esclusivamente al trasferimento dei pazienti. Non utilizzarlo per altre finalità, altrimenti potrebbe danneggiarsi e la sicurezza del paziente potrebbe essere messa a repentaglio.

AVVERTENZA: posizionare sempre il corsetto intorno al paziente secondo le istruzioni ivi contenute. La mancata osservanza di questa operazione può causare infortuni all'utilizzatore o a terzi.

ATTENZIONE: non fare cadere il sollevapazienti; questo può provocare danni interni. Se si sospettano danni al sollevapazienti portatile, contattare il proprio rappresentante Arjo locale.

NOTA: i sollevapazienti Arjo sono appositamente progettati per i sistemi a binario KWIKtrak™, i corsetti e gli accessori Arjo.

Appendice per sistemi a binario diversi da KWIKtrak™

Arjo potrebbe aver adattato questa unità di sollevamento per l'uso su sistemi a binario diversi da KWIKtrak. In tal caso, occorre fornire un'appendice (001-14350-XX) insieme alle *Istruzioni per l'uso*. Questo documento fornisce informazioni importanti in relazione a:

- limiti del sistema a binario;
- descrizione delle parti specifiche.

AVVERTENZA: prima di utilizzare *Maxi Sky 440* con un sistema a binario diverso da KWIKtrak, assicurarsi di aver letto e compreso l'appendice fornita con l'accessorio.

Carico di Lavoro Sicuro (SWL)

Maxi Sky 440 è stato progettato con una capacità di sollevamento di 200 kg (440 lb).

AVVERTENZA: *Maxi Sky 440* è destinato all'uso per pazienti il cui peso rientra nel Carico di Lavoro Sicuro (SWL) specificato. Non tentare di sollevare pesi superiori a quelli limite riportati:

- sul sistema a binario;
- l'etichetta "carico massimo" apposta sul sollevapazienti;
- gli accessori;
- il corsetto.

Sovraccaricare uno qualunque di questi elementi può portare alla caduta del paziente e a lesioni.

Importanti istruzioni di sicurezza

Assicurarsi sempre che:

- Il sollevapazienti portatile sia stato installato da un installatore o personale autorizzato da Arjo.
- Il prodotto venga usato da un assistente addestrato.
- L'installazione del binario accetterà un carico pari o superiore a quello del sollevapazienti portatile.

AVVERTENZA: prima di tentare un trasferimento, un operatore sanitario qualificato deve accertarsi che il paziente possa essere trasferito. Tra l'altro, il trasferimento può causare una forte pressione sul corpo del paziente. Un trasferimento effettuato quando non dovrebbe essere eseguito può portare al peggioramento delle condizioni del paziente.

- Sia prestata particolare attenzione in caso di pazienti collegati a elettrodi, cateteri o altri dispositivi medici.
- Siano evitati colpi violenti durante il trasferimento.
- Il corsetto non sia danneggiato, strappato né sfilacciato.
- Vengano seguite le procedure di sollevamento descritte nel presente manuale.
- osservare tutti i controlli e le caratteristiche di sicurezza in stretta conformità alle regole specificate nel presente manuale. Non si tenti mai di forzare un comando o un tasto sul sollevapazienti.
- Il caricabatterie non sia tenuto in una doccia, nel bagno o in altre zone con elevata umidità.
- Le cinghie del corsetto siano in buone condizioni e fissate correttamente.
- La manutenzione giornaliera sia stata eseguita prima di usare il sollevapazienti.
- L'umidità nell'ambiente di stoccaggio del sollevapazienti non sia superiore al 100%.
- La temperatura ambiente per la conservazione di *Maxi Sky 440* sia compresa tra -25 °C e 70 °C (tra -13 °F e 158 °F).

AVVERTENZA: questo prodotto contiene componenti di piccole dimensioni che possono rappresentare un rischio di soffocamento se inalati o ingeriti da bambini.

AVVERTENZA: Arjo segnala possibili rischi di strangolamento correlati alla cinghia di sollevamento o al cavo della pulsantiera di controllo. Adottare le dovute precauzioni per prevenire tali eventualità.

ATTENZIONE: tenere tutti i componenti del sollevapazienti asciutti e puliti per evitare malfunzionamenti del dispositivo.

ATTENZIONE: un'esposizione eccessiva della pulsantiera di controllo all'acqua o altri liquidi può comportare un malfunzionamento del dispositivo.

Prevenzione da shock elettrici

- Non toccare né usare un sollevapazienti il cui cavo di alimentazione sia danneggiato o presenti conduttori scoperti. In tal caso, contattare immediatamente il proprio rappresentante Arjo locale.
- Non esporre l'unità ad acqua o umidità.
- Controllare i requisiti di voltaggio e frequenza in ingresso indicati sulla targhetta. Queste caratteristiche differiscono a seconda della nazione. Non tentare di usare il sollevapazienti in una zona con requisiti di tensione e frequenza diversi.
- Non provare ad aprire, effettuare la manutenzione o riparare il sollevapazienti, la batteria né il caricabatterie. In caso di malfunzionamenti, contattare il proprio rappresentante Arjo locale.
- Leggere le istruzioni relative a batterie e caricabatterie con attenzione prima di utilizzare e conservare tali componenti.

Prevenzione di incendi ed esplosioni

AVVERTENZA: non collocare o conservare la batteria sotto la luce solare diretta o vicino a una fonte di calore.

AVVERTENZA: non esporre il caricabatterie o la batteria a fiamme. Potrebbero aprirsi, causando perdite di prodotti chimici.

AVVERTENZA: non usare il caricabatterie in presenza di gas anestetici infiammabili. Questi possono prendere facilmente fuoco. Il caricabatterie può generare una scintilla, che può provocare un'implosione.

- Non cortocircuitare i terminali della batteria.
- Non bruciare la batteria.

Istruzioni di sicurezza

Misure di sicurezza per l'uomo e per l'ambiente

- In caso di incrinature del rivestimento della batteria e di contatto dell'elettrolito con la pelle o gli indumenti, lavare immediatamente con abbondante acqua.
- Qualora il contenuto delle batterie entrasse in contatto con gli occhi, lavare immediatamente con abbondante acqua e consultare un medico.
- L'inalazione del contenuto delle batterie può causare irritazioni respiratorie. Fare respirare aria fresca al soggetto interessato e consultare un medico.
- Per il riciclo e lo smaltimento delle batterie occorre attenersi alle normative RAEE (Rifiuti di apparecchiature elettriche ed elettroniche) e alle leggi e regolamentazioni locali. altrimenti potrebbero verificarsi esplosioni, perdite e ferite personali. Quando si smaltiscono le batterie, isolarne i terminali con nastro adesivo. In caso contrario, l'elettricità residua nelle batterie potrebbe causare incendi o esplosioni. La Fig. 2 seguente mostra i simboli per lo smaltimento e il riciclo.

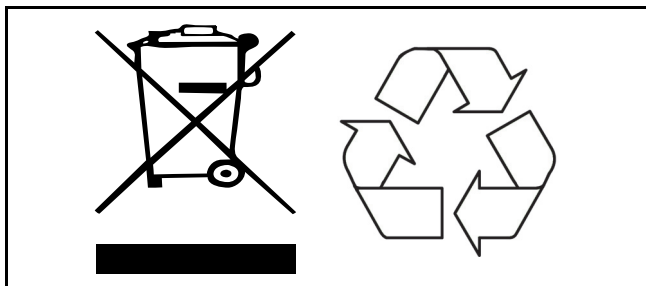

Fig. 2

Misure di sicurezza per la batteria e il caricabatterie

AVVERTENZA: è importante rispettare le seguenti istruzioni per utilizzare in modo sicuro la batteria senza che l'utente (paziente/assistente) corra alcun rischio.

Le batterie di questo dispositivo sono ricaricabili.

Utilizzare esclusivamente batterie progettate per l'uso con questo dispositivo. In caso di dubbi, non utilizzare la batteria di cui si dispone. Assicurarsi che la batteria appartenga al dispositivo confrontando l'etichetta della batteria con le specifiche tecniche nelle *Istruzioni per l'uso*. Se non è possibile confermare il tipo di batteria, contattare il rappresentante Arjo.

- Non esporre il caricabatterie o il connettore all'acqua.
- Non esporre la batteria o i caricabatterie alle fiamme.

Per evitare lesioni fisiche, non rompere, forare, aprire, smontare o danneggiare meccanicamente in altro modo la batteria.

Interrompere l'utilizzo della batteria laddove si notino danni o deformazioni. Informare l'assistenza tecnica prima di continuarne l'utilizzo.

Consultare le "Specifiche tecniche" del presente documento per la procedura corretta di smaltimento e riciclo della batteria.

- Prestare attenzione a non fare cadere le batterie.
- Utilizzare solo il caricabatterie fornito in dotazione con il sollevapazienti.
- Non caricare le batterie in un ambiente poco ventilato.
- Il caricabatterie non deve essere né coperto di polvere né esposto a questa.
- Il caricabatterie è progettato per ambienti asciutti e condizioni di umidità dell'aria normali.
- Non conservare le batterie a temperature superiori a 70 °C (158 °F).

Etichette di avvertenza

- Leggere attentamente le etichette di avvertenza attaccate sulla batteria e seguirne le istruzioni.
- Controllare tutte le etichette di precauzioni del dispositivo. Ordinare e sostituire qualsiasi etichetta non facilmente leggibile.

Considerazioni sull'ambiente di assistenza domiciliare

AVVERTENZA: non consentire l'azionamento di *Maxi Sky 440* ai bambini. Tale azione potrebbe comportare gravi lesioni.

NOTA: Qualora *Maxi Sky 440* fosse a contatto con animali, sono necessarie rigorose azioni di pulizia. I peli rimasti all'interno del dispositivo (attraverso l'apertura della cinghia) possono ridurre le prestazioni del prodotto.

Descrizione del prodotto

Sollevapazienti portatile e stazione di ricarica *Maxi Sky 440*

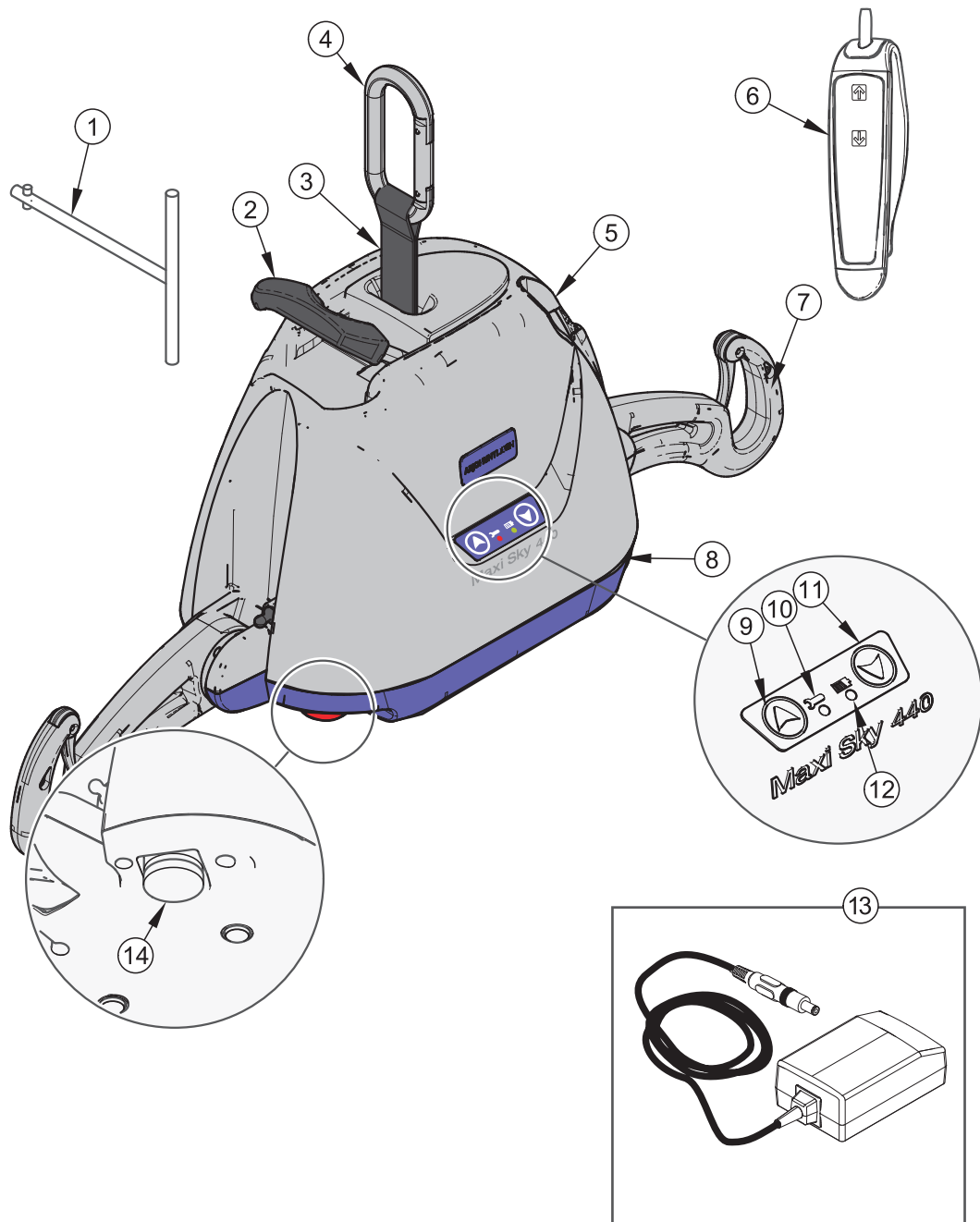

Legenda

- | | |
|--|---|
| 1) Strumento per la discesa di emergenza | 8) Ingresso caricabatteria CC |
| 2) Sistema di attraversamento | 9) Pulsante Solleva |
| 3) Cinghia | 10) Indicatore luminoso stato manutenzione |
| 4) Moschettone | 11) Pulsante Abbassa |
| 5) Supporto per pulsantiera di controllo | 12) Indicatore luminoso stato di carica |
| 6) Unità della pulsantiera di controllo | 13) Caricabatterie (con adattatore di rete) |
| 7) Assistenza | 14) Pulsante di arresto di emergenza |

Fig. 3

Descrizione del prodotto

Pulsantiera di controllo

L'unità della pulsantiera di controllo del sollevapazienti *Maxi Sky 440* serve per far funzionare il sollevapazienti. Ogni funzione è descritta in Fig. 4. I pulsanti SOLLEVA e ABBASSA permettono di sollevare o abbassare il sollevapazienti.

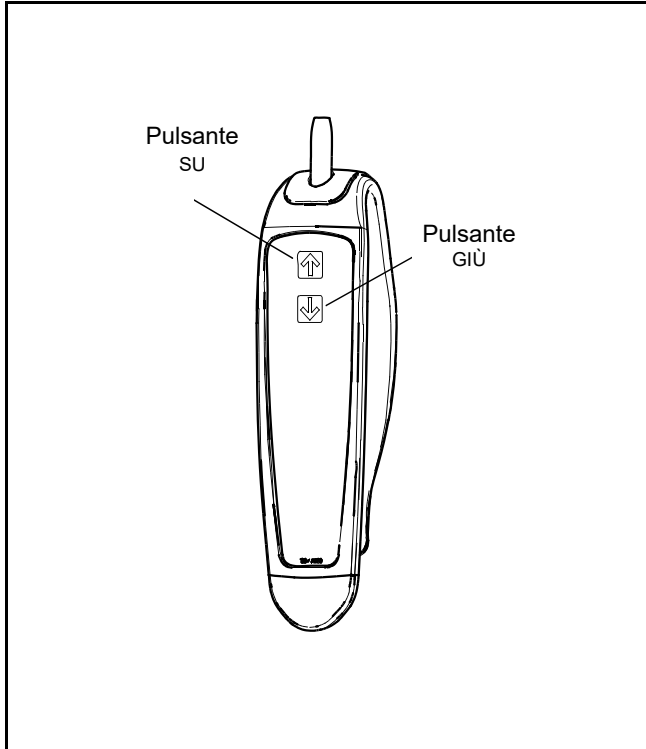

Fig. 4

Caricabatterie

Maxi Sky 440 è dotato di un caricabatteria adattabile a parete (vedere Fig. 3), personalizzabile per adattarsi a tutte le uscite CA in cui viene commercializzato.

Nota: Non collocare il caricabatterie in modo che l'accesso alla spina sia limitato e che sia difficile disconnetterla.

Spie



STATO DELLA BATTERIA		
(giallo) 	Lampeggiante	In corso di ricarica.
	Fissa	Ricarica completata; batterie cariche.
MANUTENZIONE		
(Rosso) 	Lampeggiante (nessun bip)	Richiesta di manutenzione da parte del proprio rappresentante locale.
	Fissa (con bip)	Mancata esecuzione manutenzione. Interrompere l'utilizzo del sollevapazienti e contattare il rappresentante locale per assistenza.

Fig. 5



Barella girevole

La barella girevole per sollevapazienti a soffitto portatili viene utilizzata per spostare il sollevapazienti lungo il sistema a binario e consentirne la rotazione intorno al punto di sollevamento.

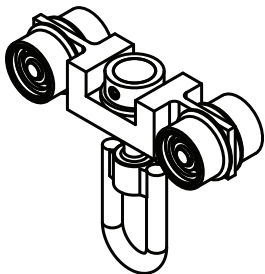
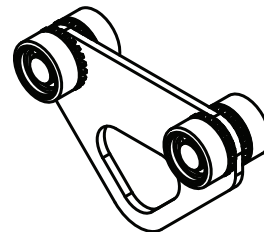

Barella

Barella per sollevapazienti a soffitto portatili. Utilizzata per spostare il sollevapazienti lungo il sistema a binario.

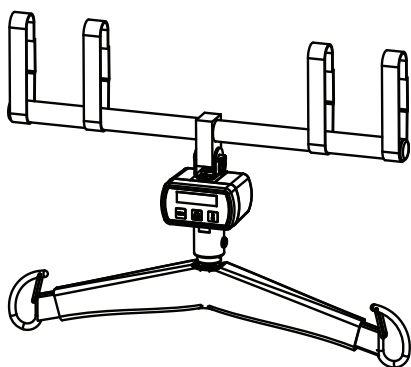

Bilancia

Per utilizzare la bilancia con il relativo adattatore, fare riferimento alle Istruzioni per l'uso (IFU) della bilancia e a quelle del relativo adattatore.

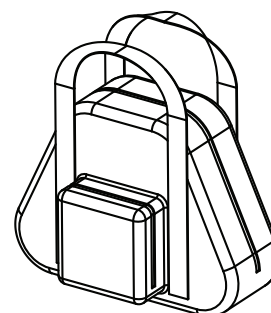

Borsa di trasporto

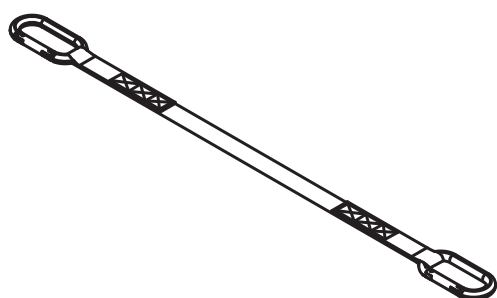

Prolunga della cinghia

Per utilizzare la prolunga della cinghia, fare riferimento alle relative Istruzioni per l'uso (IFU).



Adattatore per meccanismo di rotazione

L'adattatore per meccanismo di rotazione viene utilizzato per consentire la rotazione del sollevapazienti intorno al punto di sollevamento.

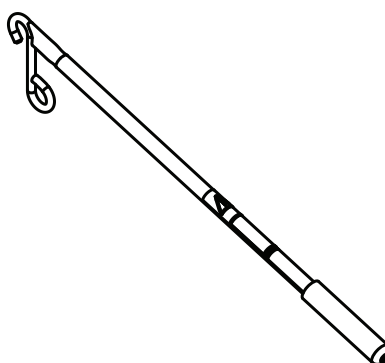

Asta da 24" e 36"

Per utilizzare l'asta, fare riferimento alle relative Istruzioni per l'uso (IFU).

Fig. 6

Contattare il proprio rappresentante Arjo locale per l'ordinazione.

AVVERTENZA: non tutte le barelle e i sistemi a binario sono compatibili tra di loro. Contattare il rappresentante Arjo locale per ulteriori informazioni.

Corsetti

Corsetti compatibili

 <p>Corsetto per amputati</p>	 <p>Corsetto a 6 attacchi per amputati</p>	 <p>Corsetto rapido da indossare</p>
 <p>Corsetto igienico</p>	 <p>Corsetto Combi</p>	 <p>Corsetto per la deambulazione</p>
 <p>Corsetto per arti</p>	 <p>Corsetto per riposizionamento</p>	

Fig. 7

Contattare il proprio rappresentante Arjo locale per l'ordinazione.

Come usare Maxi Sky 440

AVVERTENZA: tutti i binari devono essere chiusi con fermi di fine corsa o collegati ad altri componenti del binario chiusi. Prima dell'uso, accertarsi che tutti i fermi di fine corsa siano in posizione e ben fissati. Un'installazione errata di questi elementi può portare alla caduta del paziente e a lesioni.

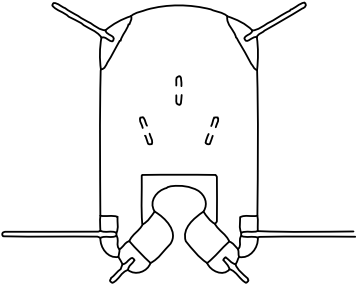
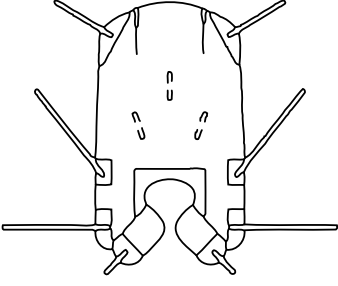
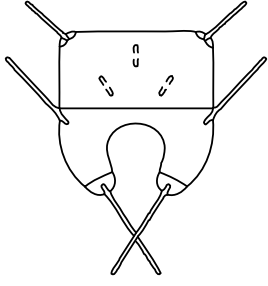
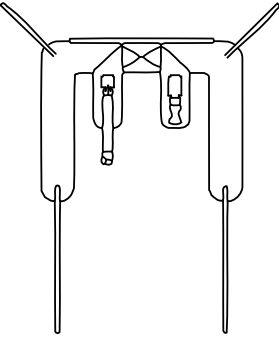
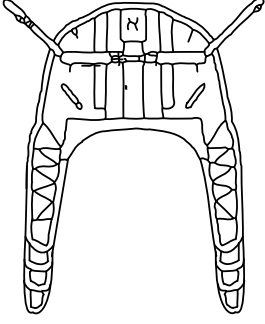
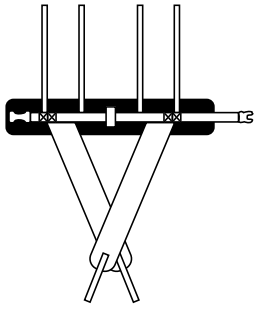
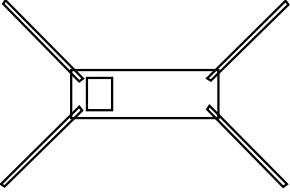
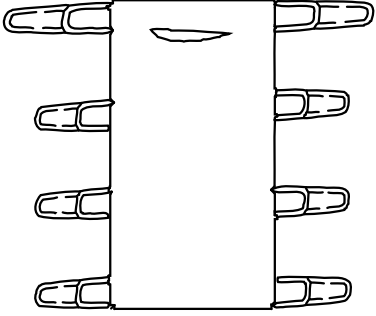
AVVERTENZA: non permettere l'azionamento del sollevapazienti da parte del paziente. Nell'improbabile caso di un guasto, questi potrebbe rimanere bloccato nell'unità.

Uso dei corsetti

I supporti del corsetto a due agganci permettono l'uso di qualsiasi corsetto con attacco ad anello Arjo.

Tutti i corsetti si differenziano per il colore del bordo o della cinghia d'aggancio che indica le diverse misure:

- Grigio o verde acqua – Extra Extra Small – XXS
- Bianco o marrone – Extra Small – XS
- Rosso - Small - S
- Giallo - Medium - M
- Verde - Large - L
- Blu - Extra Large - XL
- Terracotta - Extra Extra Large - XXL

Se necessario, è possibile ordinare corsetti muniti di poggiatesta opzionale Arjo per la movimentazione di particolari pazienti. Opzionalmente, è disponibile una gamma di corsetti per utilizzi specifici. Per questi o per corsetti di misure speciali, contattare il rappresentante Arjo.

AVVERTENZA: se si utilizzano corsetti *Flites Arjo* (monouso) con *Maxi Sky 440*, fare sempre riferimento alle istruzioni d'uso di *Flites Arjo*, nonché alle presenti istruzioni prima dell'uso.

Prima di avvicinarsi al paziente







Gli assistenti dovrebbero sempre spiegare al paziente cosa stanno per fare. Assicurarsi di avere a disposizione un corsetto del modello e della misura giusta per il trasferimento con *Maxi Sky 440*.

Prima del trasferimento, è importante valutare le condizioni generali del paziente. Per esempio, un paziente agitato richiederà un tipo di corsetto più specifico.

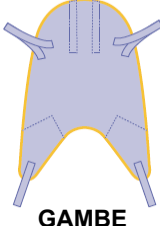
Posizionamento del paziente

La posizione del paziente dipende dal tipo di manici del corsetto selezionato. È possibile adottare varie combinazioni di asole per consentire il sollevamento e il trasferimento del paziente in varie posizioni, da quella semi-sdraiata a quella seduta.

POSIZIONE DEL CORPO IN BASE ALLE SCELTE DELLE CINGHIE AD ASOLA

SPALLE  GAMBE	SPALLE	GAMBE	ANCHE*
			
	3	1	2
	2	1	2
	1	1	2
	1	2	1

*Le asole per anche sono disponibili solo nel modello THA6i

NOTA: i corsetti con più asole consentono posizioni alternative aggiuntive.

Metodi di attacco

Una volta fissato attorno al paziente il corsetto ad asola, sono possibili tre configurazioni. Con ognuno dei tre metodi descritti di seguito, è necessario innanzitutto collegare ciascuna asola della spalla del corsetto a entrambi i lati della barra di sollevamento.

Punti d'aggancio

La designazione dei punti d'aggancio illustrati serve esclusivamente per le spiegazioni riportate di seguito.

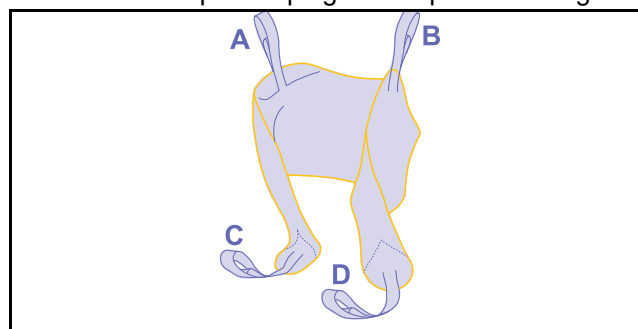

Fig. 8

Come usare Maxi Sky 440

Metodo 1 – Incrociato

(Gambe chiuse con cinghie trasversali)

Questo metodo è consigliato per la maggior parte dei trasferimenti (vedere Fig. 9).

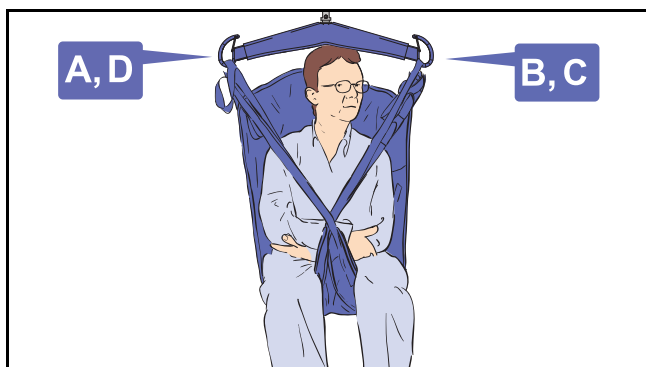

Fig. 9

Metodo 2 – Amaca

(Ponte, gambe chiuse)

Questo metodo consente di trasportare comodamente i pazienti amputati.

È anche un metodo utile per pazienti con contratture, essendo difficile mettere la cinghia di un corsetto tra le gambe (vedere Fig. 10).



Fig. 10

AVVERTENZA: questo metodo potrebbe non essere adatto per pazienti confusi, non collaborativi o imprevedibili dato che possono cadere in avanti e farsi male.

Metodo 3 – Abduzione

(Gambe aperte con cinghie non incrociate)

In questo metodo, le gambe sono tenute in abduzione, posizione utile per espletare le procedure di igiene personale (vedere Fig. 11).

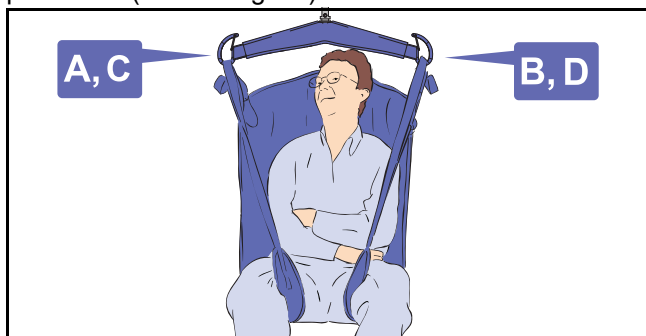

Fig. 11

AVVERTENZA: questo metodo potrebbe non essere adatto per pazienti che non controllano la parte superiore del corpo e possono scivolare giù, quasi fuori dal corsetto.

Trasferimento del paziente

Per iniziare la procedura di trasferimento:

- 1) Posizionare il paziente sul corsetto in base a quanto indicato nella sezione "Posizionare un paziente in un corsetto".
- 2) Srotolare la cinghia premendo il tasto di abbassamento sulla pulsantiera di controllo mantenendo in tensione la cinghia con l'altra mano.

Nota: deve esserci tensione sulla cinghia perché il sollevapazienti funzioni.

- 3) Attaccare il gancio automatico alla barella e quindi spostare il sollevapazienti sopra il paziente.
- 4) Abbassare il sollevapazienti sotto il mento e aprire i supporti prima di attaccare le cinghie del corsetto. Ciò eviterà il contatto con il viso causato dal movimento del sollevapazienti.

Nota: se il paziente si trova in posizione supina, abbassare il sollevapazienti vicino al suo torace, aprire i supporti e quindi bloccare le cinghie dei corsetti.

NOTA: sulla parte posteriore del corsetto sono cucite delle maniglie per facilitare all'assistente il posizionamento e offrire maggiore sicurezza al paziente.

- 5) Per fissare il corsetto, aprire il supporto su ogni lato del sollevapazienti. Inserire l'anello della cinghia sul supporto e premere delicatamente sulla cinghia.
- 6) La rotazione della chiusura di sicurezza del supporto permetterà alla cinghia di scivolare nei ganci. La cinghia rimarrà fissata all'interno del supporto e la chiusura di sicurezza tornerà automaticamente in posizione chiusa. Non tentare il trasferimento del paziente senza che le chiusure di sicurezza blocchino l'apertura del supporto per la cinghia.

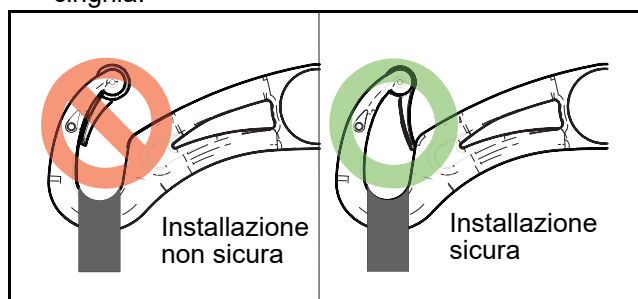

Fig. 12

Come usare Maxi Sky 440

AVVERTENZA: prima di sollevare il paziente:

- 1) Accertarsi che tutte le cinghie siano agganciate ai supporti del sollevapazienti.
- 2) Assicurarsi che le braccia del paziente si trovino in sicurezza.
- 3) Accertarsi che il corsetto non sia impigliato a qualcosa (freno della sedia a rotelle o bracciolo della sedia, ecc.).

Altrimenti, abbassare immediatamente il paziente e risolvere il problema. Tali situazioni possono portare alla caduta del paziente.

- 7) Per sollevare il paziente, premere il pulsante SOLLEVA sulla pulsantiera di controllo.
- 8) Sollevare l'unità finché i glutei del paziente non sono lontani dai braccioli della sedia a rotelle, dalla parte superiore del bagno o del letto, prima di spostarlo. Accompagnare le gambe del paziente per superare qualsiasi ostacolo.

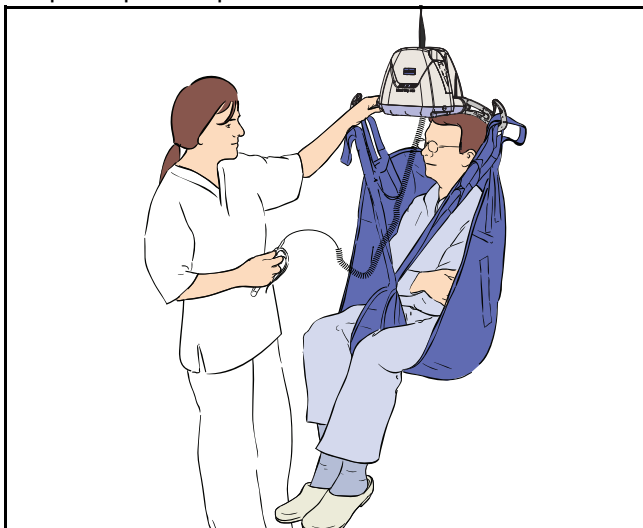

Fig. 13

- 9) Quando il paziente si trova sopra il punto di trasferimento desiderato e pronto a essere abbassato, premere il pulsante ABASSA.
- 10) Una volta che il paziente è correttamente in posizione, abbassare il sollevapazienti allentando le cinghie del corsetto.

AVVERTENZA: sorreggere sempre con una mano la barra di sollevamento del sollevapazienti a soffitto in prossimità del paziente per evitare il rischio di contatto.

- 11) Spostare il sollevapazienti lontano dal paziente. Sganciare il sollevapazienti dalla barella e usare la pulsantiera di controllo per accorciare la cinghia. A questo punto, è possibile rimuovere il corsetto dal paziente.

- 12) Quando non occorre più utilizzare *Maxi Sky 440* ricollegare il sollevapazienti portatile al caricabatteria.

AVVERTENZA: l'assistente deve prestare costante attenzione al paziente durante l'intera procedura di trasferimento. Nell'improbabile caso di caduta del dispositivo, l'assistente dev'essere pronto a reagire.

Arresto di emergenza

L'operatore può disattivare l'alimentazione elettrica in qualsiasi momento premendo il tasto rosso di emergenza a forma di fungo situato sotto il sollevapazienti. Il tasto viene ripristinato ruotandolo in senso orario nella direzione delle frecce. La prima volta si consiglia agli utenti di fare pratica con la manovra di arresto prima di azionare il sollevapazienti con un paziente.

Discesa di emergenza

Maxi Sky 440 è dotato di un dispositivo di sicurezza speciale che permette al sollevapazienti di essere abbassato anche in caso di guasto dell'impianto elettrico.

Il dispositivo di discesa di emergenza, situato a destra del sollevapazienti (accanto alla barra d'aggancio del corsetto), viene attivato inserendo l'utensile speciale in dotazione con il presente manuale.

Per abbassare in tutta sicurezza un paziente, attenersi alle seguenti istruzioni, come illustrato in Fig. 14:

- 1) Premere il tasto rosso di arresto di emergenza sotto il sollevapazienti. Spostare il sollevapazienti con il paziente sul letto o sopra la sedia a rotelle.
- 2) Togliere la cover di plastica che ricopre l'accesso al sistema di discesa di emergenza.
- 3) Inserire l'utensile speciale nell'apertura. Ruotarlo in senso orario per abbassare il paziente. La rotazione dell'utensile fa girare direttamente il motore cosicché ad ogni giro il paziente si abbassi leggermente. Una volta abbassato in sicurezza il paziente sul letto o su una sedia a rotelle, rimuovere l'utensile dal sollevapazienti. Contattare un tecnico qualificato per la manutenzione di *Maxi Sky 440*.

ATTENZIONE: il meccanismo di discesa di emergenza deve essere usato solo in caso di emergenza.

Come usare Maxi Sky 440

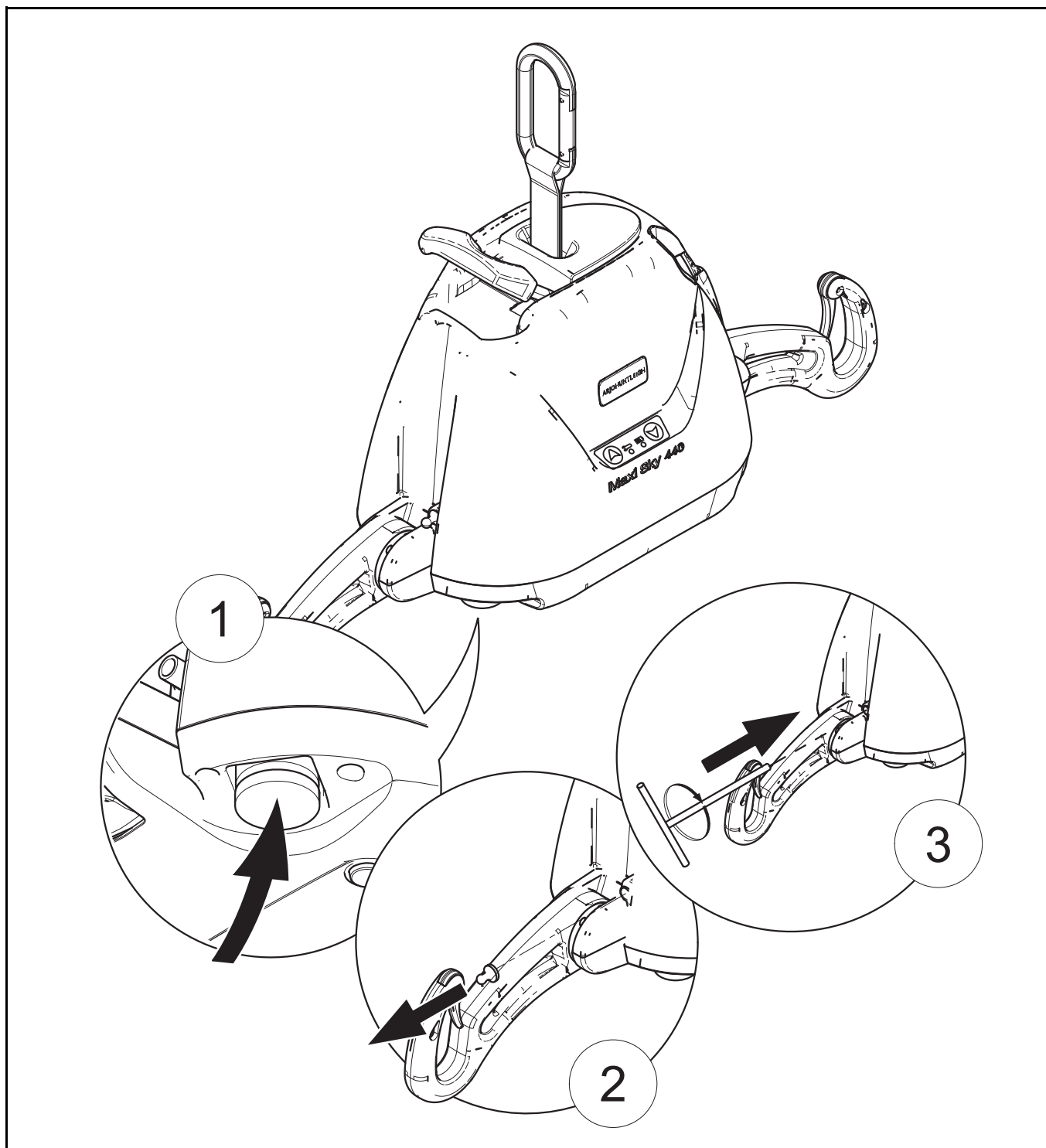

Fig. 14

Freno di emergenza

Il freno di emergenza rappresenta un'ulteriore dispositivo di sicurezza che impedisce automaticamente la caduta accidentale del paziente nella remota eventualità di un guasto alla trasmissione o al motore.

AVVERTENZA: in caso di incidente, dopo l'attivazione del freno, non tentare mai di sbloccare il freno né premere il pulsante SOLLEVA. Ciò può disinnestare il freno e fare cadere il paziente. Non è possibile utilizzare il dispositivo di discesa di emergenza.

AVVERTENZA: non usare mai un sollevapazienti portatile con il freno di emergenza innestato. Utilizzare un'altra apparecchiatura per abbassare il paziente. La forzatura del movimento del sollevapazienti può portare alla caduta del paziente.

Il freno di emergenza è concepito per un'unica attivazione; pertanto può essere utilizzato una sola volta. Contattare il proprio rappresentante Arjo per i ricambi dell'unità.

Come usare Maxi Sky 440

Informazioni sulla batteria

Per un uso sicuro e per allungare la vita utile del gruppo batterie, seguire e tenere a mente queste istruzioni.

AVVERTENZA: l'inosservanza delle presenti istruzioni può comportare una minore durata utile della batteria.

Utilizzare esclusivamente batterie progettate ed etichettate per l'uso con questo dispositivo. In caso di dubbi, non utilizzare la batteria di cui si dispone. Assicurarsi che la batteria appartenga al dispositivo confrontando l'etichetta della batteria con le specifiche tecniche riportate nel presente manuale. Se non è possibile confermare il tipo di batteria, contattare il rappresentante Arjo.

La vita utile delle batterie dipende da una serie di fattori: frequenza d'uso, frequenza di ricarica, temperatura operativa, modalità e durata dello stoccaggio.

Se si utilizza meno del 20% di carica residua, le batterie al piombo-acido possono subire danni e la durata operativa si riduce.

Assicurarsi di disporre di una batteria sostitutiva, da utilizzare in caso di necessità. Si consiglia al servizio assistenza di verificare che in magazzino siano sempre disponibili batterie sostitutive.

Le batterie incluse in *Maxi Sky 440* permettono dai 10 ai 30 trasferimenti completi per ogni ricarica della batteria.

NOTA: per prolungare la durata delle batterie, collegare il caricabatterie alla presa del caricabatterie CC del sollevapazienti portatile quando non viene utilizzato. Quando l'indicatore di batteria scarica emette un bip, fare in modo di ricaricare le batterie al più presto. Ricaricare le batterie finché l'indicatore luminoso diventa giallo prima di riutilizzare il sollevapazienti. Ciò ne prolungherà la durata utile.

NOTA: Arjo usa batterie al piombo-acido sigillate. Queste non presentano l'effetto memoria. Pertanto, non devono essere completamente scaricate prima della ricarica.

Ricarica delle batterie

AVVERTENZA: non azionare il caricabatterie se il cavo è danneggiato o se il sollevapazienti è caduto o si è danneggiato. Non piegare con forza il cavo di alimentazione e non appoggiarci sopra oggetti pesanti. Questo potrebbe danneggiare il cavo e causare incendi o shock elettrici.

Attendersi alle seguenti fasi per ricaricare le batterie:

1) Collegare il caricabatterie a una presa di alimentazione compatibile con l'ingresso di tensione universale che va dai 100 VCA ai 240 VCA.

- 2) Inserire il connettore CC del caricabatterie nell'ingresso CC di *Maxi Sky 440*.
- 3) La spia del caricabatterie lampeggia di colore giallo quando la batteria si sta caricando. Una volta che le batterie sono completamente cariche, la spia rimane accesa. L'unità è pronta per l'uso (vedere la Fig. 5 a pagina pagina 12).
- 4) Se la batteria è scarica, una ricarica completa richiederà circa 2 ore.

NOTA: il sollevapazienti non può utilizzare l'energia fornita dal caricabatterie per funzionare. Se si prova ad attivare qualsiasi funzione del sollevapazienti collegato a un caricabatterie, non sarà attivato nessun comando.

Quando si ha nuovamente necessità del sollevapazienti, scollegarlo dal caricabatterie.

Il caricabatterie può restare inserito in modo permanente nel sollevapazienti, cosa che si rivelerà utile per la ricarica notturna. Il sollevapazienti può essere tenuto in carica per un periodo di tempo prolungato senza danneggiare né il caricabatterie né le batterie.

Se le batterie sono state scaricate completamente occorrono fino a 6-8 ore per ricaricarle completamente. Allo scopo di ridurre il tempo di ricarica, evitare di scaricare completamente le batterie e lasciare il sollevapazienti portatile collegato al caricabatterie tra un utilizzo e l'altro.

NOTA: se la spia di carica non si accende o lampeggia quando il caricabatterie è collegato all'ingresso del caricabatterie CC del sollevapazienti, consultare la sezione "Ricerca e risoluzione dei guasti".

ATTENZIONE: non tentare di usare una batteria non fornita da Arjo. Queste batterie sono state progettate specificatamente per i sistemi di ricarica Arjo. Batterie non approvate possono danneggiare gravemente il sollevapazienti e/o il caricabatterie.

Assistenza e manutenzione

Programma di manutenzione preventiva

Apparecchiatura soggetta a usura. Attenersi alle seguenti istruzioni e alle scadenze per la manutenzione indicate per garantirne la conformità alle specifiche di fabbricazione originali. Effettuare le operazioni di assistenza e manutenzione di nel rispetto del seguente programma di manutenzione preventiva.

Gli interventi obbligatori devono essere effettuati da personale qualificato nel rispetto delle istruzioni riportate in questo manuale.

AVVERTENZA: la seguente tabella indica i controlli minimi di manutenzione raccomandati dal produttore. In alcuni casi bisogna effettuare controlli con maggiore frequenza. Continuare a utilizzare il dispositivo senza eseguire regolari controlli o quando viene rilevato un guasto compromette seriamente la sicurezza dell'utente e dei pazienti. Leggi e norme locali possono essere più rigide rispetto a quelle indicate dal produttore. Si consiglia di effettuare un test di carico. Assistenza e manutenzione preventiva possono essere organizzate con il produttore. La manutenzione preventiva specificata in questo manuale può evitare incidenti e ridurre i costi di riparazione.

AVVERTENZA: la manutenzione relativa alla sicurezza e il servizio assistenza autorizzato devono essere effettuati da personale qualificato, appositamente formato da Arjo, usando la giusta attrezzatura e la documentazione adeguata, compresi l'elenco delle parti di ricambio e il manuale di manutenzione. Il mancato rispetto di questi requisiti può provocare lesioni e/o compromettere la sicurezza dell'apparecchiatura.

AVVERTENZA: Non effettuare interventi di manutenzione sul sollevapazienti quando è in uso con un paziente.

Controlli di competenza dell'utente

Intervento/controllo	Inizial-mente	Prima di ogni uso	Ogni 2 mesi	Ogni 4 mesi	Ogni anno	Ogni 2 anni
Sollevapazienti						
Controllare se ci sono componenti metallici mancanti o se l'involucro è rotto.	X	X			X	
Controllare se le cinghie sono usurate.		X	X			
Controllare se il sistema di attraversamento presenta qualche danno (sembra allentato o si notano delle rotture).		X				
Ricaricare le batterie.		X				
Controllare se i supporti pieghevoli del corsetto sulla cinghia del sollevapazienti sono danneggiati o rotti.					X	
Controllare se le ruote sul binario sono danneggiate, arrugginite o rotte. Sostituirli se danneggiati.					X	
Pulire il binario.				X		
Controllo generale da effettuarsi da parte di personale autorizzato.					X	
Corsetto e componenti metallici						
Controllare tutti gli attacchi del corsetto per verificare se presentano segni di usura.		X				
Controllare che il materiale di cui è costituito il corsetto non sia usurato o deteriorato.		X				
Controllare se le cinghie del corsetto sono usurate.		X				
Controllare che la fibra non sia difettosa o allentata nelle zone cucite/incollate.		X				
Pulire il corsetto come indicato sull'etichetta.	quando necessario					
Controllare il pulsante di arresto di emergenza.				X		
Controllare il dispositivo di discesa di emergenza.				X		

Assistenza e manutenzione

Controlli di competenza di un tecnico del servizio assistenza autorizzato

Intervento/controllo	Inizial-mente	Prima di ogni uso	Ogni 2 mesi	Ogni 4 mesi	Ogni anno	Ogni 2 anni
Sostituire la cinghia.						X
Controllare le saldature sul telaio per individuare eventuali rotture.					X	
Controllare la trasmissione.					X	
Controllare che le giunture di collegamento siano ben attaccate.					X	
Controllare che il freno di emergenza sul tamburo giri liberamente.					X	
Controllare che il dispositivo di emergenza funzioni bene.					X	
Test di carico con Carico di Lavoro Sicuro (SWL).					X	

AVVERTENZA: Dopo gli interventi di manutenzione, rimontare sempre i fermi di fine corsa del binario (se rimossi). Questi fermi fanno parte dei dispositivi di sicurezza. Se non si trovano in posizione, possono provocare la caduta della barella dal binario e la caduta del paziente.

AVVERTENZA: Assicurarsi che la barella sia compatibile con i fermi e il sistema a binario.

Assistenza e manutenzione

Elenco verifiche giornaliere

Prima di ogni uso devono essere effettuate le seguenti procedure:

- Caricamento delle batterie. Collegare il sollevapazienti al caricabatterie quando non viene utilizzato.
- Controllare se il sollevapazienti presenta qualche danno. Se l'unità del sollevapazienti non appare adeguatamente allineata, o se ci sono delle rotture o altri danni sul sollevapazienti o se manca qualche componente, **NON USARLO**. Contattare il proprio rappresentante Arjo per ricevere assistenza relativa al sollevapazienti.
- Controllare se sulle cinghie ci sono segni visibili di usura, sfilacciate, fili allentati o altri danni (vedere). Se si osservano segni di danneggiamento, **NON UTILIZZARE IL PRODOTTO**. Contattare il proprio rappresentante locale Arjo per ricevere assistenza relativa al sollevapazienti.
- Controllare se il corsetto è strappato, ha cinghie sfilacciate o cuciture allentate. Se si osservano segni di danneggiamento sul corsetto, **NON UTILIZZARE IL PRODOTTO**. Contattare il rappresentante Arjo locale per effettuare interventi di sostituzione o riparazione sul corsetto.
- Controllare che sui supporti pieghevoli del corsetto non ci siano segni di rottura o danni. Controllare il gancio automatico sulla parte superiore della cinghia per accertarsi che sia correttamente agganciato.

Pulizia

Rimozione dei residui visibili:

- 1) Utilizzare un panno imbevuto di acqua.
- 2) Rimuovere i residui visibili presenti su *Maxi Sky 440*. Iniziare dalla parte superiore e spostarsi verso il basso.

Pulizia:

- 1) Utilizzare un panno inumidito con acqua calda e un detergente leggero.
- 2) Strofinare l'apparecchiatura da cima a fondo rimuovendo tutti i residui visibili.
- 3) Risciacquare l'eventuale detergente residuo con acqua pulita. Asciugare poi con un panno asciutto.

NOTA: prestare particolare attenzione alle aree illustrate di seguito, poiché sono quelle più a rischio di contenere germi. Usare una piccola spazzola e/o un bastoncino di ovatta per raggiungerle.

Superfici di *Maxi Sky 440* da pulire con attenzione

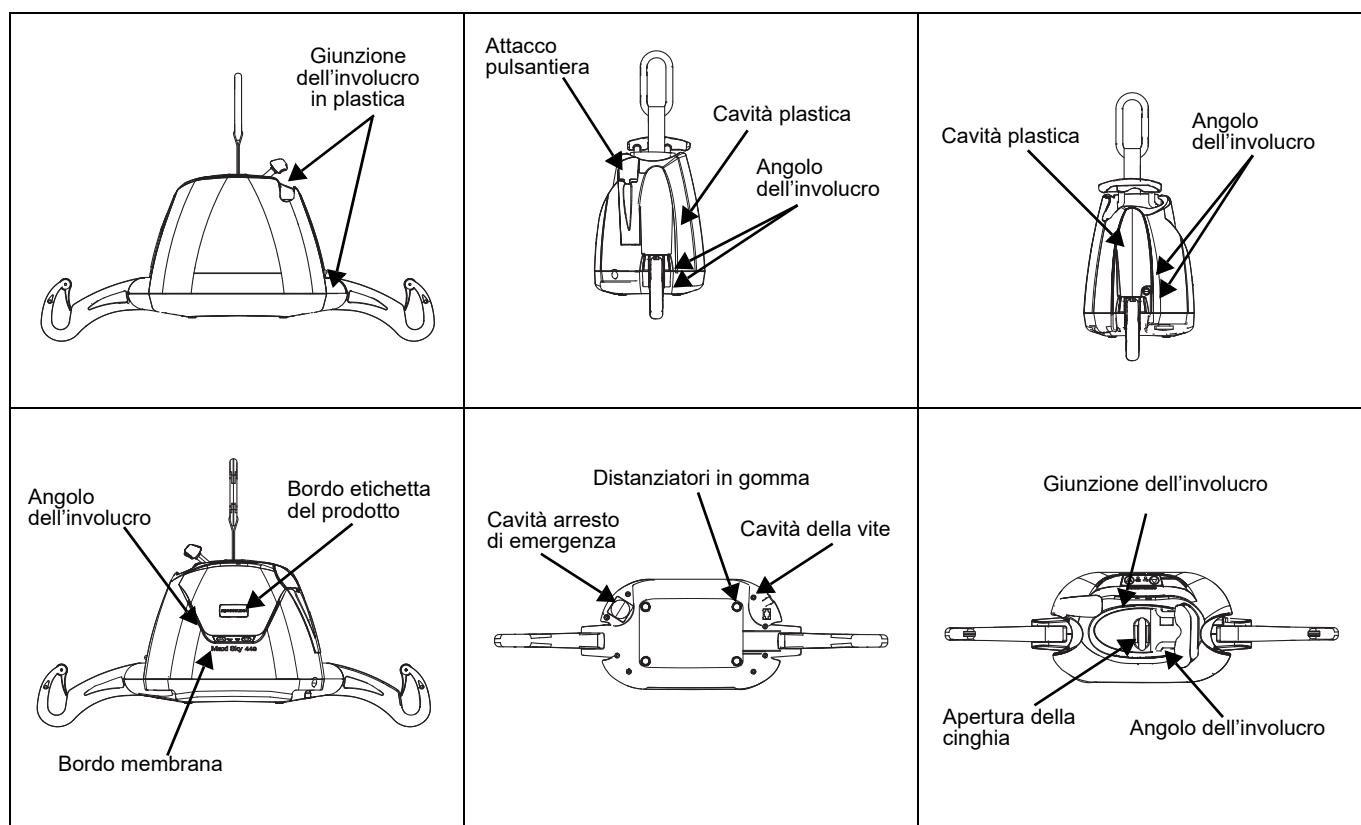

Fig. 15

Assistenza e manutenzione

Possono essere utilizzate salviettine disinfettanti già imbevute di una soluzione a base di alcol isopropilico al 70%.

Per disinfettare efficacemente le superfici del sollevapazienti, sfregare accuratamente con le salviette. non usare solventi a base di fenolo, cloro o tali da poter danneggiare le finiture.

NOTA: il sollevapazienti e il corsetto devono essere puliti in caso di utilizzo con diversi pazienti e/o se si ritiene siano contaminati.

ATTENZIONE: non schizzare, bagnare o immergere l'unità in acqua. Il sollevapazienti è un dispositivo elettrico, pertanto l'acqua può danneggiarlo.

per garantire una migliore superficie di scorrimento per le ruote della barella, pulire la parte interna del binario ogni quattro mesi. Per fare questo, inserire uno straccio inumidito nell'apertura e farlo scorrere da un'estremità all'altra del binario.

Controllo della cinghia

Se la cinghia è danneggiata o mostra segni di usura o scolorimento, il carico accettabile sulla cinghia prima della rottura può diminuire rapidamente e costituire un serio pericolo per il paziente e l'assistente. Arjo raccomanda un controllo completo delle cinghie ogni due mesi come segue:

- 1) Srotolare completamente la cinghia.
- 2) Controllare se ci sono segni di usura o scolorimento (vedere di seguito).

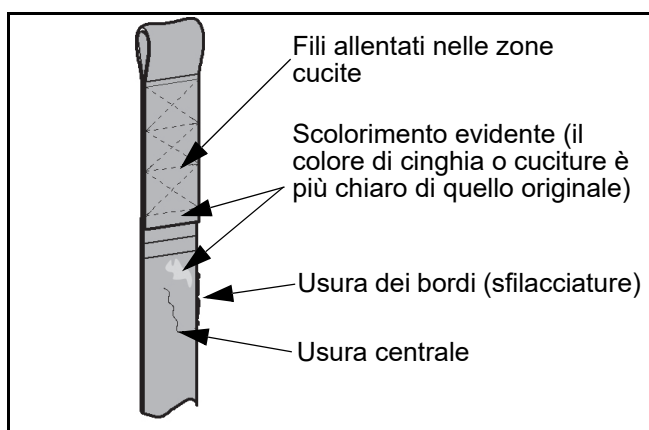

Fig. 16

AVVERTENZA: se è presente qualsiasi segno di usura come indicato sopra o se ci fossero altri difetti visibili, la cinghia deve essere ispezionata da personale qualificato e, se necessario, sostituita.

Il produttore consiglia di cambiare la cinghia almeno ogni due anni oppure ogni 2.850 cicli, a seconda di quale scadenza si verifica prima.

Continuando a usare il sollevapazienti senza sostituire una cinghia danneggiata, si mette gravemente in pericolo la sicurezza dell'assistente o del paziente.

Movimentazione e conservazione

Evitare colpi violenti durante il trasporto del sollevapazienti.

Il sollevapazienti non dovrebbe restare inutilizzato per periodi di tempo eccessivamente lunghi senza avere le batterie ricaricate.

NOTA: Arjo consiglia di ricaricare le batterie almeno ogni due settimane anche se il sollevapazienti non viene usato. In questo modo si prolunga la vita delle batterie.

Se si conserva o si spedisce *Maxi Sky 440*, accertarsi che prima venga disattivata l'alimentazione (pulsante di emergenza premuto).

Sostituzione batteria

Sostituire le batterie quando si verifica una riduzione notevole del numero di trasferimenti effettuabili fra una carica e l'altra. Se si sente *Maxi Sky 440* emettere dei "bip", consultare le istruzioni della sezione "Risoluzione dei problemi" per capire se c'è un problema con le batterie.

Per la sostituzione della batteria, contattare il proprio rappresentante Arjo locale.

ATTENZIONE: non tentare di usare batterie non fornite da Arjo. Queste batterie sono state progettate specificatamente per i sistemi di ricarica Arjo. Batterie non approvate possono danneggiare gravemente il sollevapazienti e/o il caricabatterie.

Verifica dell'alimentazione del caricabatterie

Se la luce non si accende quando le batterie sono inserite correttamente in *Maxi Sky 440*, attenersi alla seguente procedura:

- 1) Assicurarsi che il caricabatterie sia correttamente collegato alla presa CA.
- 2) Accertarsi che il connettore del caricabatterie sia correttamente collegato all'unità.
- 3) Controllare l'alimentazione della presa CA a parete.
- 4) Se la spia del caricabatterie (gialla) non si accende, contattare il rappresentante Arjo locale per ricevere assistenza.

Assistenza e manutenzione

Controllo e Manutenzione corsetti

Consultare la documentazione in dotazione con il corsetto.

Controllo annuale

Maxi Sky 440 deve essere controllato una volta all'anno da un tecnico qualificato.

AVVERTENZA: *Maxi Sky 440* e gli accessori devono essere controllati almeno ogni 12 mesi. Le prestazioni delle parti mobili possono essere ridotte a causa dell'usura. Il mancato controllo del prodotto può comportare la caduta del paziente, con conseguenti lesioni. Non tentare di eseguire l'ispezione.

Requisiti di manutenzione

Maxi Sky 440 è dotato di un monitor elettronico che fa lampeggiare una spia rossa quando è necessario effettuare un controllo. Prevedere ispezioni programmate garantisce la durata nel tempo del prodotto e la sicurezza del paziente e dell'utilizzatore.

Quando la luce rossa inizia a lampeggiare, contattare il rappresentante Arjo locale per effettuare il necessario controllo di manutenzione.

Risoluzione dei problemi

AVVERTENZA: non tentare di aprire la cassetta del sollevapazienti portatile *Maxi Sky 440*. Solo un tecnico qualificato ha l'autorizzazione ad aprirla. Se le modifiche al sollevapazienti portatile non vengono effettuate da un tecnico qualificato, potrebbero causare gravi lesioni.

Problema	Da controllare
La spia rossa di "manutenzione" è accesa e lampeggia.	<ul style="list-style-type: none">Per la manutenzione, contattare il proprio rappresentante Arjo locale.
L'unità si avvia e si arresta ripetutamente.	<ul style="list-style-type: none">Se il carico supera il Carico di Lavoro Sicuro (SWL), l'unità non funziona a causa di una protezione in caso di sovraccarico presente nel motore.Le batterie sono scariche e devono essere sostituite. Contattare il rappresentante Arjo locale.
Il sollevapazienti emette un bip durante l'uso. L'unità può interrompere il sollevamento del paziente ma può ancora effettuare l'abbassamento.	<ul style="list-style-type: none">Le batterie sono scariche e devono essere ricaricate.
La spia sul sollevapazienti (gialla) non si accende quando il caricabatterie è collegato al sollevapazienti.	<ul style="list-style-type: none">Controllare che il caricabatterie sia collegato a una presa elettrica standard e che la presa sia alimentata.
Il sollevapazienti non funziona se si premono i tasti sulla pulsantiera di controllo.	<ul style="list-style-type: none">Se l'arresto di emergenza è attivato, rilasciare delicatamente il pulsante di emergenza.Controllare se i tasti sul sollevapazienti stanno funzionando. Se questi funzionano, il problema può derivare dalla pulsantiera di controllo. In caso contrario, controllare il caricatore sul sollevapazienti.Controllare se la pulsantiera di controllo è correttamente collegata al sollevapazienti. La spina della pulsantiera di controllo può fuoriuscire leggermente dalla sua sede pur sembrando che tutto sia in ordine. Controllare le connessioni.Se, dopo aver effettuato tutti i controlli elencati precedentemente, il sollevapazienti non funziona, contattare il proprio rappresentante Arjo.

Etichette sul sollevapazienti

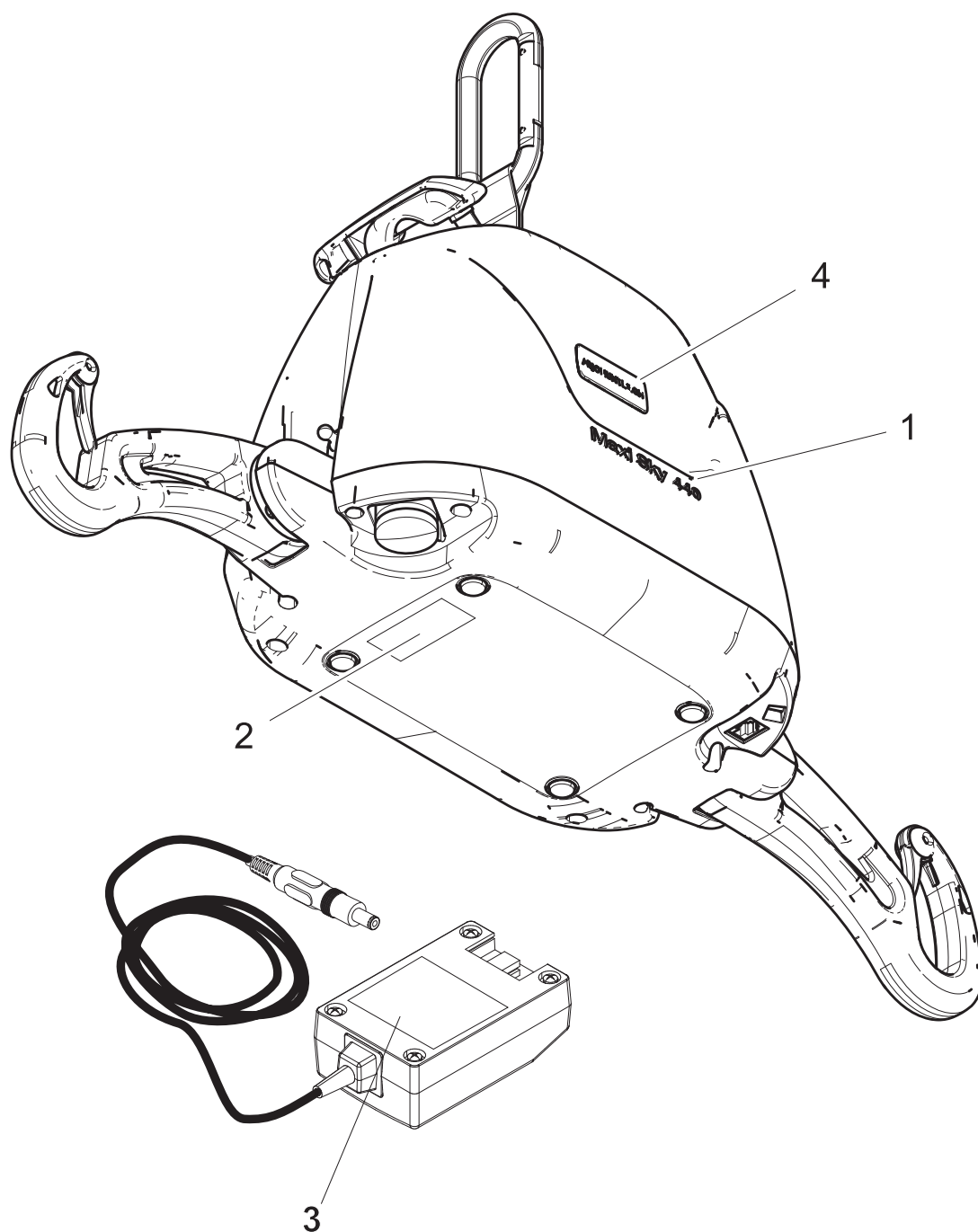

- 1) Nome del prodotto
- 2) Etichetta con il numero di serie
- 3) Informazioni sul caricabatterie
- 4) Adesivo con logo

Fig. 17

Specifiche tecniche

INFORMAZIONI SUL PRODOTTO	
Peso, completo	6,5 kg (14,3 lb)
Capacità di sollevamento (Carico di Lavoro Sicuro (SWL))	200 kg (440 lb)
Lunghezza cinghia	2.200 mm (88 pollici)
Velocità di sollevamento	4,3 cm/s (1,7 pollici/s)
Forza per azionare i comandi	< 5 N (unità installata)
IMPIANTO ELETTRICO	
Ciclo di lavoro	Max 10%, 6 min/h, (max. 1 min. continuo)
Dati nominali	24 VCC, 10 A max.
Livello acustico per il sollevamento/abbassamento, con o senza carico	54 dBA max.
Apparecchiatura medica	Protezione di tipo BF contro shock elettrici in conformità alla norma IEC 60601-1.
Maxi Sky 440 è conforme alle norme della serie IEC 60601-1, inclusi gli standard collaterali applicabili e le deviazioni nazionali. Maxi Sky 440 è conforme agli standard ISO 10535.	
AVVERTENZA: apparecchiature di comunicazione a Radio Frequenza portatili (incluse le periferiche come cavi di antenna e antenne esterne) non devono essere usate a una distanza inferiore ai 30 cm a qualsiasi parte di Maxi Sky 440, inclusi i cavi specificati dal produttore. In caso contrario, potrebbe derivarne una riduzione delle prestazioni dell'apparecchio. Consultare la sezione "Compatibilità elettromagnetica" per maggiori informazioni.	
BATTERIE E UNITÀ DI RICARICA	
Batterie	Qtà: 2 ricaricabili 12 VCC 2,3 Ah
Capacità batteria	Fornisce fino a 30 trasferimenti con un carico di 80 kg (176 lb).
Classe di protezione - Pulsantiera di controllo	IPX7
Grado di protezione - Maxi Sky 440	IP21
Sollevapazienti, classe di protezione, prevenzione da scosse elettriche	Apparecchiatura alimentata internamente
Ingresso caricabatteria	100 - 240 VCA, 50-60 Hz, 50 VA
Uscita caricabatteria	24 VCC, 24 VA, 28,1 VCC, 1 A
Protezione di sicurezza caricabatterie	Classe 2, doppio isolamento
CONDIZIONI DI FUNZIONAMENTO	
Intervallo della temperatura ambiente	da +5 °C a +40 °C (da +41 °F a +104 °F)
Intervallo di umidità relativa	dal 15% al 93%, senza condensa
Pressione atmosferica	da 700 hPa a 1060 hPa (max. 2000 m)
CONDIZIONI DI CONSERVAZIONE	
Intervallo della temperatura ambiente	da -25 °C a +70 °C (da -13 °F a +158 °F)
Intervallo di umidità relativa	Fino al 93 %, senza condensa
Pressione atmosferica	da 500 hPa a 1.060 hPa
AVVERTENZA: questa apparecchiatura non deve trovarsi in presenza di miscele anestetiche infiammabili con aria, ossigeno o protossido di azoto. L'utilizzo di Maxi Sky 440 in questo ambiente può comportare esplosioni. Il sollevapazienti può creare alcune scintille internamente e accendere il gas.	
SMALTIMENTO SICURO A FINE VITA	
Imballaggio	Cartone ondulato, riciclabile. Polistirene espanso (EPS), riciclabile.
Componenti elettrici ed elettronici	Smontare e riciclare i sistemi sollevapazienti che contengono componenti elettrici ed elettronici o cavi elettrici ai sensi della direttiva RAEE (Rifiuti di apparecchiature elettriche ed elettroniche) o in conformità alla normativa locale o nazionale.
Corsetti	Smaltire i corsetti, compresi i rinforzi/stabilizzatori, il materiale dell'imbottitura e altri tessuti, polimeri o materiali plastici, ecc., come rifiuti combustibili.

Specifiche tecniche

Batterie	Al piombo-acido sigillate, ricaricabili, riciclabili. Riciclare separatamente tutte le batterie presenti nel prodotto. Smaltire le batterie in conformità alle normative nazionali o locali.
Il sollevapazienti	Separare e riciclare. I componenti prevalentemente costituiti da vari tipi di metalli (contenenti oltre il 90% di metallo in peso), come le barelle, le barre di sollevamento per corsetti, le barre perimetrali, i supporti per la posizione eretta, ecc. devono essere riciclati come metalli.

Dimensioni di ingombro del sollevapazienti

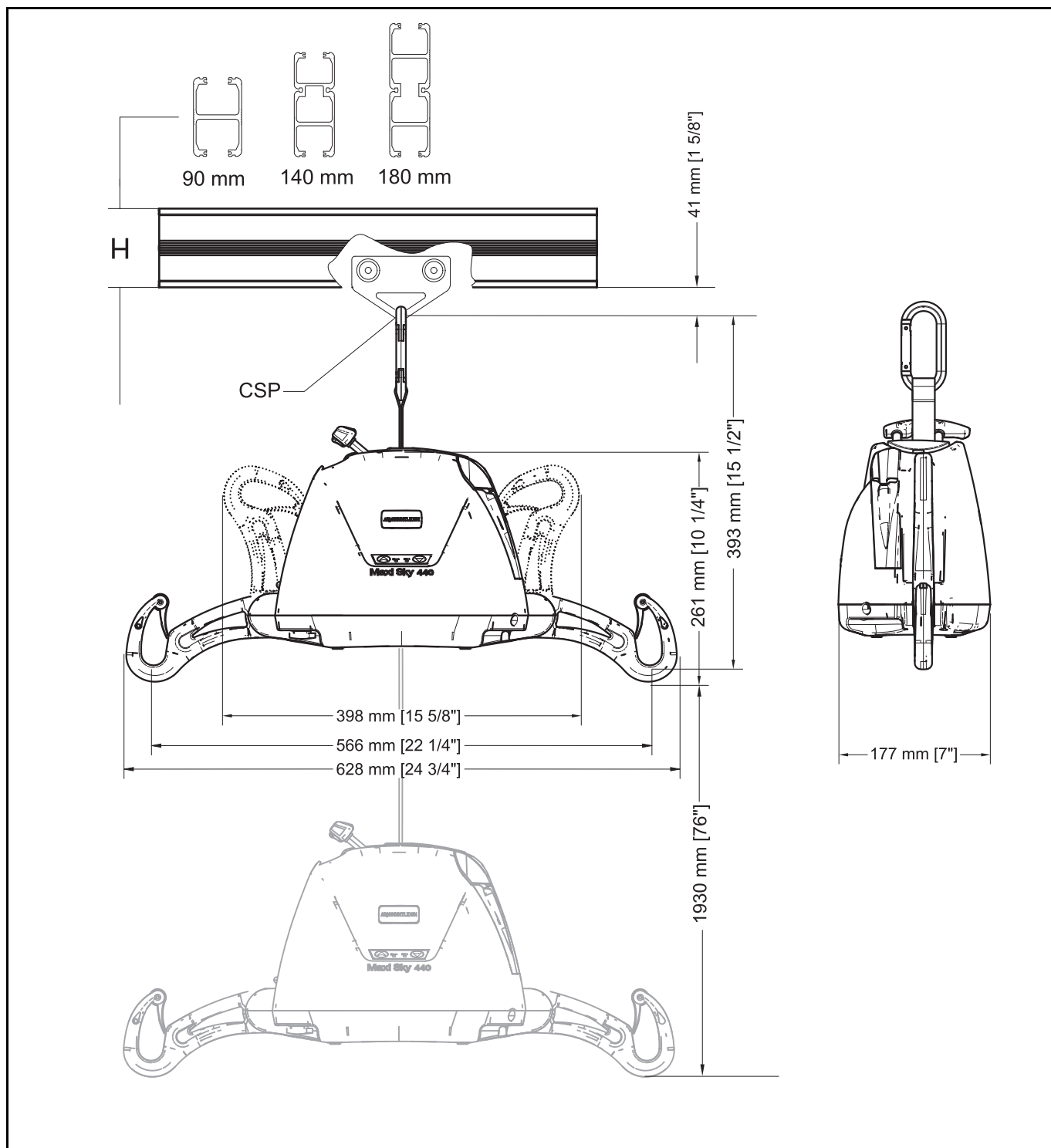

Fig. 18

Compatibilità elettromagnetica

AVVERTENZA: Fare riferimento all'appendice allegata alla barella adattata per sistemi a binario diversi dal modello KWIKtrak.

Conformità agli standard elettromagnetici

Maxi Sky 440 è stato testato per verificarne la conformità agli attuali standard normativi riguardanti la sua capacità di bloccare le interferenze elettromagnetiche (EMI) dovute a fonti esterne.

Tuttavia, occorre tenere presente che alcune procedure possono aiutare a ridurre le interferenze elettromagnetiche:

- Accertarsi che altri dispositivi nelle zone in cui i pazienti vengono tenuti in osservazione e/o nei reparti di rianimazione rientrino nei livelli di emissioni standard accettati.
- Distanziare al massimo fra di loro i dispositivi elettromedicali. I dispositivi a elevato assorbimento di potenza potrebbero produrre Interferenza elettromagnetica (EMI) in grado di interferire con il funzionamento del sollevapazienti a soffitto.

Per maggiori informazioni su come gestire l'ambiente elettromagnetico a Radio Frequenza dell'unità, consultare *AMI TIR 18-1997 - Guidance on Electromagnetic Compatibility of Medical Devices for Clinical/Biomedical Engineers (Guida alla compatibilità elettromagnetica dei dispositivi medici per gli ingegneri clinici/biomedici)*.

AVVERTENZA: l'uso di accessori, cavi e ricambi diversi da quelli specificati o forniti da Arjo può provocare un aumento delle emissioni elettromagnetiche o la diminuzione dell'immunità elettromagnetica di questa apparecchiatura con conseguente funzionamento scorretto.

AVVERTENZA: non utilizzare l'apparecchiatura in prossimità di altre apparecchiature né sovrapporle ad essa in quanto ciò potrebbe causare un malfunzionamento. Qualora sia necessario installarla in prossimità di un'altra apparecchiatura, deve essere monitorata per verificarne il normale funzionamento.

AVVERTENZA: l'apparecchiatura potrebbe causare interferenze radio oppure potrebbe compromettere il funzionamento delle apparecchiature che si trovano nelle vicinanze. Potrebbe essere necessario intraprendere azioni quali il riorientamento, il riposizionamento dell'apparecchiatura o la schermatura dell'ubicazione.

Emissioni elettromagnetiche

Raccomandazioni e dichiarazione del produttore sulle emissioni elettromagnetiche - Per tutti i sistemi e le apparecchiature

Maxi Sky 440 è destinato all'uso negli ambienti elettromagnetici sotto indicati. Il cliente o l'utente di Maxi Sky 440 deve accertarsi di utilizzarlo in tali ambienti.

Test sulle emissioni	Conformità	Ambiente elettromagnetico – raccomandazioni
Emissioni Radio Frequenza CISPR 11	Gruppo 1	Maxi Sky 440 utilizza energia a Radio Frequenza solo per il suo funzionamento interno. Di conseguenza, le emissioni di Radio Frequenza sono molto basse e non tali da causare alcuna interferenza nelle apparecchiature elettroniche che si trovano nelle vicinanze. Maxi Sky 440 è adatto all'uso in qualsiasi struttura, compresi gli ambienti residenziali e in generale tutti quelli direttamente collegati alla rete elettrica pubblica a bassa tensione che alimenta gli edifici per uso residenziale.
Emissioni Radio Frequenza CISPR 11	Classe B	
Emissioni armoniche IEC 61000-3-2	Classe A	
Fluttuazioni di tensione/emissioni flicker IEC 61000-3-3	Conforme	

Compatibilità elettromagnetica

Immunità elettromagnetica

Raccomandazioni e dichiarazione del produttore sull'immunità elettromagnetica - Per tutti i sistemi e le apparecchiature			
Maxi Sky 440 è destinato all'uso negli ambienti elettromagnetici sotto specificati. Il cliente o l'utente di Maxi Sky 440 deve accertarsi di utilizzarlo in tali ambienti.			
Test di immunità	Livello di test IEC 60601	Livello di conformità	Ambiente elettromagnetico - raccomandazioni
Scarica Elettrostatica (EDS) IEC 61000-4-2	±8 kV a contatto ±15 kV in aria	±8 kV a contatto ±15 kV in aria	I pavimenti devono essere in legno, cemento o in piastrelle di ceramica. Se i pavimenti sono rivestiti di materiale sintetico, l'umidità relativa deve essere come minimo 30%.
Transitori elettrici rapidi/burst IEC 61000-4-4	±2 kV, alimentazione di rete CA ±1 kV, porte di ingresso/uscita Frequenza di ripetizione di 100 kHz	±2 kV, alimentazione di rete CA ±1 kV, porte di ingresso/uscita Frequenza di ripetizione di 100 kHz	La qualità dell'alimentazione di rete deve corrispondere a quella tipica di un ambiente ospedaliero o commerciale.
Sovratensione transitoria IEC 61000-4-5	±2 kV, alimentazione di rete CA, da linea a terra ±1 kV, alimentazione di rete CA, da linea a linea	±2 kV, alimentazione di rete CA, da linea a terra ±1 kV, alimentazione di rete CA, da linea a linea	La qualità dell'alimentazione di rete deve corrispondere a quella tipica di un ambiente ospedaliero o commerciale.
Cadute di tensione, brevi interruzioni e variazioni di tensione sulle linee di alimentazione elettrica in ingresso IEC 61000-4-11	0% U_T ; 0,5 cicli A 0°, 45°, 90°, 135°, 180°, 225°, 270° e 315° 0% U_T ; 1 ciclo e 70% U_T ; 25/30 cicli Monofase: a 0° 0% U_T ; 250/300 cicli	0% U_T ; 0,5 cicli A 0°, 45°, 90°, 135°, 180°, 225°, 270° e 315° 0% U_T ; 1 ciclo e 70% U_T ; 25/30 cicli Monofase: a 0° 0% U_T ; 250/300 cicli	La qualità dell'alimentazione di rete deve corrispondere a quella tipica di un ambiente ospedaliero o commerciale.
Frequenza di rete (50/60 Hz) campo magnetico IEC 61000-4-8	30 A/m 50/60 Hz	30 A/m 50/60 Hz	I campi magnetici della frequenza di alimentazione devono avere i livelli caratteristici di un ambiente tipico commerciale o ospedaliero.
NOTA: U_T è la tensione di rete CA prima dell'applicazione dei livelli di test.			

Compatibilità elettromagnetica

(continua)

Raccomandazioni e dichiarazione del produttore sull'immunità elettromagnetica - Per tutti i sistemi e le apparecchiature			
Test di immunità	Livello di test IEC 60601	Livello di conformità	Ambiente elettromagnetico – raccomandazioni
Radio Frequenza condotta IEC 61000-4-6	3 V all'esterno delle bande ISM tra 0,15–80 MHz 6 V all'interno delle bande ISM e radio amatoriali tra 0,15–80 MHz	3 V all'esterno delle bande ISM tra 0,15–80 MHz 6 V all'interno delle bande ISM e radio amatoriali tra 0,15–80 MHz	N/A
Radio Frequenza irradiata IEC 61000-4-3	10 V/m Da 80 MHz a 2,7 GHz	10 V/m Da 80 MHz a 2,7 GHz	N/A
Campi di prossimità da apparecchiature di comunicazione wireless RF IEC 61000-4-3	380–390 MHz 27 V/m; PM 50%; 18 MHz 430–470 MHz 28 V/m; (FM ± 5 kHz, 1 kHz sine) PM; 18 Hz 800–960 MHz 28 V/m; PM 50%; 18 Hz 1.700–1.990 MHz 28 V/m; PM 50%; 217 Hz 2.400–2.570 MHz 28 V/m; PM 50%; 217 Hz 5.100–5.800 MHz 9 V/m; PM 50%; 217 Hz 704–787 MHz 9 V/m; PM 50%; 217 Hz	380–390 MHz 27 V/m; PM 50%; 18 MHz 430–470 MHz 28 V/m; (FM ± 5 kHz, 1 kHz sine) PM; 18 Hz 800–960 MHz 28 V/m; PM 50%; 18 Hz 1.700–1.990 MHz 28 V/m; PM 50%; 217 Hz 2.400–2.570 MHz 28 V/m; PM 50%; 217 Hz 5.100–5.800 MHz 9 V/m; PM 50%; 217 Hz 704–787 MHz 9 V/m; PM 50%; 217 Hz	N/A

Pagina lasciata intenzionalmente bianca

Pagina lasciata intenzionalmente bianca

Pagina lasciata intenzionalmente bianca

AUSTRALIA

Arjo Australia
Building B, Level 3
11 Talavera Road
Macquarie Park, NSW, 2113,
Australia
Phone: 1800 072 040

BELGIQUE / BELGIË

Arjo Belgium
Evenbroekveld 16
9420 Erpe-Mere
Phone: +32 (0) 53 60 73 80
Fax: +32 (0) 53 60 73 81
E-mail: info.belgium@arjo.com

BRASIL

Arjo Brasil Equipamentos Médicos Ltda
Rua Marina Ciufuli Zanfelice, 329 PB02
Galpão - Lapa
São Paulo – SP – Brasil
CEP: 05040-000
Phone: 55-11-3588-5088
E-mail: vendas.latam@arjo.com
E-mail: servicios.latam@arjo.com

CANADA

Arjo Canada Inc.
90 Matheson Boulevard West
Suite 350
CA-MISSISSAUGA, ON, L5R 3R3
Tel/Tél: +1 (905) 238-7880
Free: +1 (800) 665-4831
Fax: +1 (905) 238-7881
E-mail: info.canada@arjo.com

ČESKÁ REPUBLIKA

Arjo Czech Republic s.r.o.
Na Strži 1702/65
140 00 Praha
Czech Republic
Phone No: +420225092307
E-mail: info.cz@arjo.com

DANMARK

Arjo A/S
Vassingerødvej 52
DK-3540 LYNGE
Tel: +45 49 13 84 86
Fax: +45 49 13 84 87
E-mail: dk_kundeservice@arjo.com

DEUTSCHLAND

Arjo GmbH
Peter-Sander-Strasse 10
DE-55252 MAINZ-KASTEL
Tel: +49 (0) 6134 186 0
Fax: +49 (0) 6134 186 160
E-mail: info-de@arjo.com

ESPAÑA

ARJO IBERIA S.L.
Poligono Can Salvatella
c/ Cabanyes 1-7
08210 Barberà del Valles
Barcelona - Spain
Telefono 1: +34 900 921 850
Telefono 2: +34 931 315 999

FRANCE

Arjo SAS
2 Avenue Alcide de Gasperi
CS 70133
FR-59436 RONCQ CEDEX
Tél: +33 (0) 3 20 28 13 13
Fax: +33 (0) 3 20 28 13 14
E-mail: info.france@arjo.com

HONG KONG

Arjo Hong Kong Limited
Room 411-414, 4/F, Manhattan Centre,
8 Kwai Cheong Road, Kwai Chung, N.T.,
HONG KONG
Tel: +852 2960 7600
Fax: +852 2960 1711

ITALIA

Arjo Italia S.p.A.
Via Giacomo Peroni 400-402
IT-00131 ROMA
Tel: +39 (0) 6 87426211
Fax: +39 (0) 6 87426222
E-mail: Italy.promo@arjo.com

MIDDLE EAST

Arjo Middle East FZ-LLC
Office 908, 9th Floor,
HQ Building, North Tower,
Dubai Science Park,
Al Barsha South
P.O. Box 11488, Dubai,
United Arab Emirates
Direct +971 487 48053
Fax +971 487 48072
Email: Info.ME@arjo.com

NEDERLAND

Arjo Nederland BV
Biezenwei 21
4004 MB TIEL
Postbus 6116
4000 HC TIEL
Tel: +31 (0) 344 64 08 00
Fax: +31 (0) 344 64 08 85
E-mail: info.nl@arjo.com

NEW ZEALAND

Arjo Ltd
34 Vestey Drive
Mount Wellington
NZ-AUCKLAND 1060
Tel: +64 (0) 9 573 5344
Free Call: 0800 000 151
Fax: +64 (0) 9 573 5384
E-mail: nz.info@Arjo.com

NORGE

Arjo Norway AS
Olaf Helsets vei 5
N-0694 OSLO
Tel: +47 22 08 00 50
Faks: +47 22 08 00 51
E-mail: no.kundeservice@arjo.com

ÖSTERREICH

Arjo Austria GmbH
Lemböckgasse 49 / Stiege A / 4.OG
A-1230 Wien
Tel: +43 1 8 66 56
Fax: +43 1 866 56 7000

POLSKA

Arjo Polska Sp. z o.o.
ul. Ks Piotra Wawrzyniaka 2
PL-62-052 KOMORNIKI (Poznań)
Tel: +48 61 662 15 50
Fax: +48 61 662 15 90
E-mail: arjo@arjo.com

PORTUGAL

Arjo em Portugal
MAQUET Portugal, Lda.
(Distribudor Exclusivo)
Rua Poeta Bocage n.º 2 - 2G
PT-1600-233 Lisboa
Tel: +351 214 189 815
Fax: +351 214 177 413
E-mail: Portugal@arjo.com

SUISSE / SCHWEIZ

Arjo Switzerland AG
Fabrikstrasse 8
Postfach
CH-4614 HÄGENDORF
Tél/Tel: +41 (0) 61 337 97 77
Fax: +41 (0) 61 311 97 42

SUOMI

Arjo Scandinavia AB
Riihitontuntie 7 C
02200 Espoo
Finland
Puh: +358 9 6824 1260
E-mail: Asiakaspalvelu.finland@arjo.com

SVERIGE

Arjo International HQ
Hans Michelsensgatan 10
SE-211 20 MALMÖ
Tel: +46 (0) 10 494 7760
Fax: +46 (0) 10 494 7761
E-mail: kundservice@arjo.com

UNITED KINGDOM

Arjo UK and Ireland
Houghton Hall Park
Houghton Regis
UK-DUNSTABLE LU5 5XF
Tel: +44 (0) 1582 745 700
Fax: +44 (0) 1582 745 745
E-mail: sales.admin@arjo.com

USA

Arjo Inc.
2349 W Lake Street Suite 250
US-Addison, IL 60101
Tel: +1 (630) 307-2756
Free: +1 (800) 323-1245
Fax: +1 (630) 307 6195
E-mail: us.info@arjo.com

JAPAN

Arjo Japan K.K.
東京都港区虎ノ門三丁目7番8号
ランディック第2 虎ノ門ビル9階
Tel: +81 (0)3-6435-6401
Fax: +81 (0)3-6435-6402
E-mail: info.japan@arjo.com

At Arjo, we are committed to improving the everyday lives of people affected by reduced mobility and age-related health challenges. With products and solutions that ensure ergonomic patient handling, personal hygiene, disinfection, diagnostics, and the effective prevention of pressure ulcers and venous thromboembolism, we help professionals across care environments to continually raise the standard of safe and dignified care. Everything we do, we do with people in mind.



ArjoHuntleigh AB
Hans Michelsensgatan 10
211 20 Malmö, Sweden
www.arjo.com

arjo



001.16000.33.IT

